

**node
DATA**

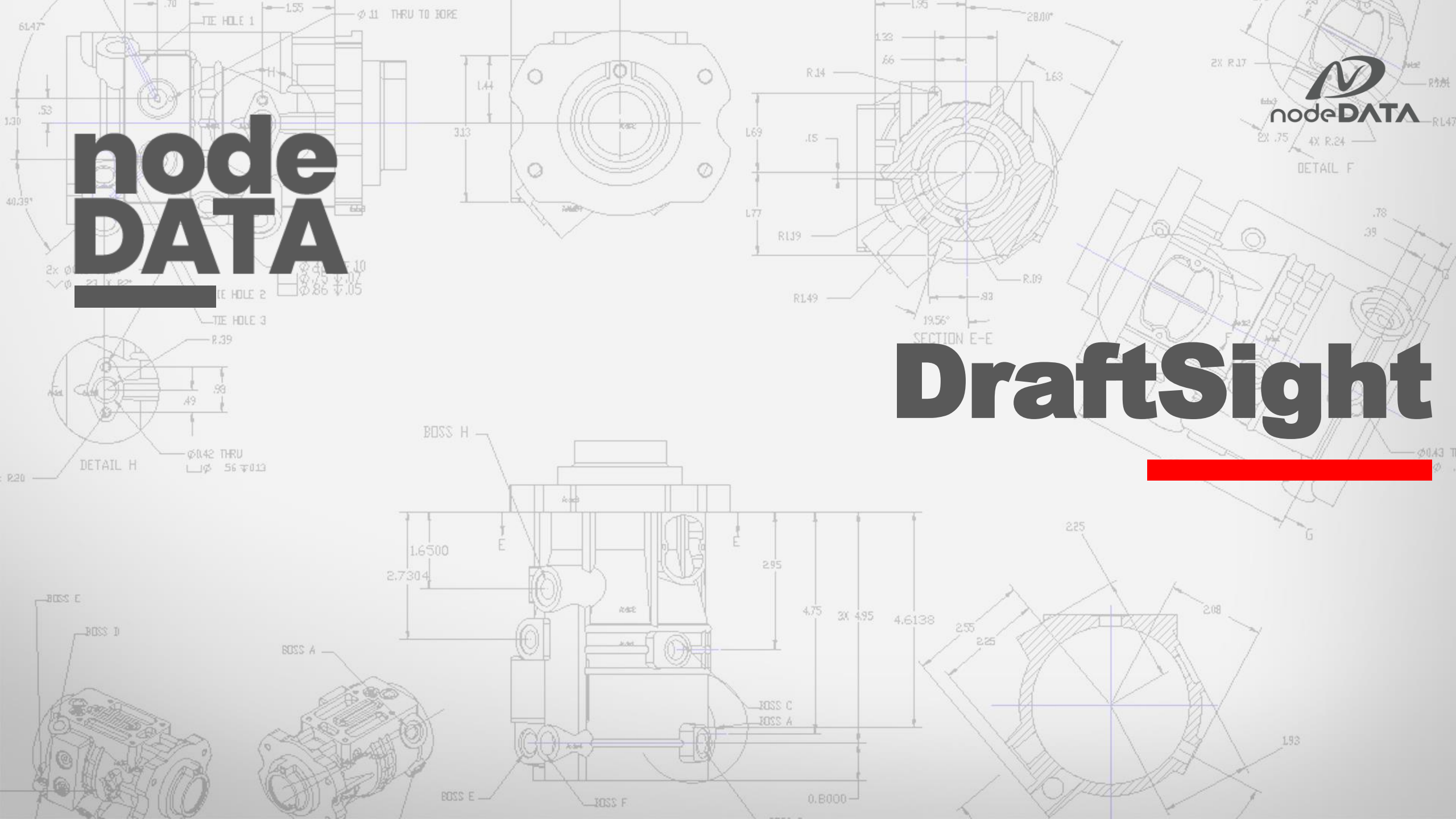

DraftSight



DraftSight 소개

2D CAD 시장의 현실

사용하기 불안한 CAD는 대안 CAD가 아닙니다.

중국산 캐드 공급사 지재권 소송 올해 해결될까?
 "지재권 분쟁에 따른 피해 소지도...제품 선택 유의해야" 목소리도
 주문정 기자 | 입력 :2021/01/06 18:56 | 컴퓨팅

중국 소프트웨어 두고 국내 업체끼리 소송戰...
 박현익 기자 **소스코드 저작권 침해로 문제가 되어 제품이 삭제된**
 입력 2020.12.21 06:00

중국산 CAD를 사용하시겠습니까?
 중국 Soft 사의 CAD, 불법복제로 제소 당함 - 다음블로그
 Apr 5, 2014 — 개발사인 미국 중국 CAD ... 불법복제 단속, 내용증명,불법소프트웨어단속,저작권단속,cad내용 ...

SW까지...차이나 공습
 건축 프로그램을 만드는 중국 캐드는 지난해 한국소프트웨어저작권협회 회원사로 가입했다. 중국 지리정보 시스템 업체인 슈퍼맵도 지난해 9월 중국 베이징 ...

미국 오, 중국 CAD 개발사, SOFT 제소...
 Apr 9, 2014 — 바로 오토데스크사가 CAD 개발사인 중국의 SOFT를 제소했다는 내용의 ... 그렇다면, 그동안 저작권이나 지적재산권 문제로 개발이 어려웠던.

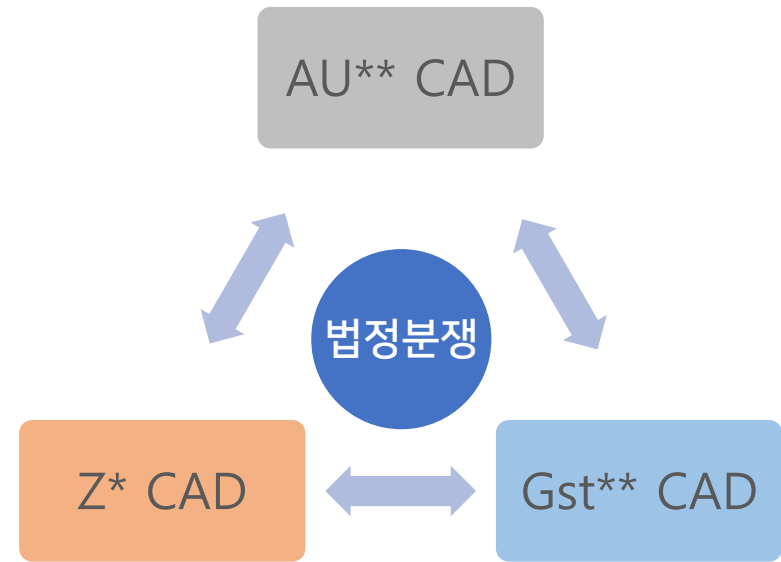

2D CAD와 법정 분쟁

미국 A社와 국내 대안 CAD를 공급하는 중국 Z*CAD 간의 법정 다툼으로 Z* CAD 제품 카테고리가 삭제되는 사태가 있었습니다. 이제 불똥이 국내 유통사로 튀어 Gst**CAD와 Z*CAD 간의 법정분쟁이 시작되었습니다. 이런 불안한 형국에서 해당 CAD를 고집하는것은 지속적인 유지보수와 기술지원을 받지 못할 수 있다는 것을 의미합니다.

DraftSight 소개

분쟁의 소지가 없는 진정한 대안 CAD

전세계 180만명이 사용하는 2D CAD



- 다쏘 시스템에서 제공하는 검증된 DWG 파일 기반 2D CAD
- SOLIDWORKS 공인 리셀러의 완벽한 기술지원
- 고객 사용환경에 따라 영구 또는 구독 라이선스 선택 가능
- Cloud 기반 데이터 공유 및 협업 (3DEXPERIENCE Draftsight 구매 시)

DraftSight 소개

기존 2D CAD에 없는 특징점

DraftSight로 해결할 수 있습니다.
기본적인 CAD 기능은 물론, 타CAD가 갖지 못한 편의기능

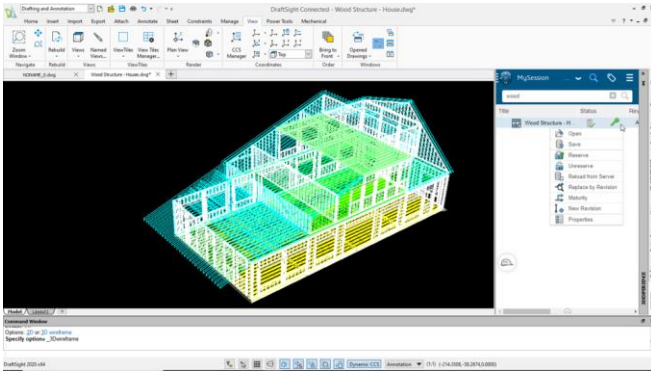

네트워크 라이선스

일반 라이선스와 달리 여러대의 PC에 필요에 따라 자유롭게 사용할 수 있습니다.

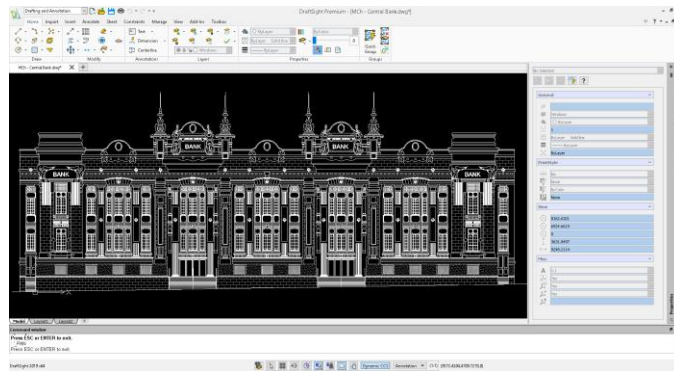

배포 마법사

대규모 사용자그룹이 DraftSight를 설치하거나 설치하거나 업그레이드할 수 있도록 관리합니다.

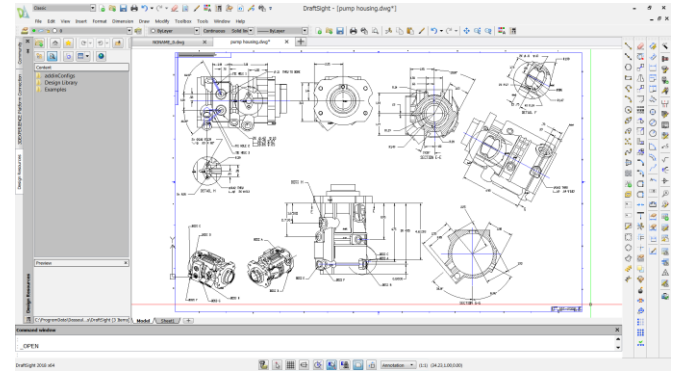

프리미엄 서비스

국내 최대규모의 엔지니어들이 문제 해결을 돕는 기술지원 서비스를 제공합니다.



모든 종류의 2D 및 3D DWG 파일을 빠르고 효율적으로 생성하고, 편집하고, 보고, 마크업할 수 있습니다.



손쉽게 2D 드래프팅에서 3D 모델링으로 그리고 다시 3D 모델링에서 2D 드래프팅으로 전환할 수 있습니다.

DraftSight 소개

중국산 CAD와 비교

DraftSight와 타 CAD 비교

가장 안정적이고, 가장 경제적인 2D CAD

| 차이점 | DraftSight | AU** CAD | Gst** CAD | Z* CAD |
|-----------|------------------------------|---------------------|-----------------|--------------------|
| 제조사 | 프랑스 VélizyVillacoublay 소재 | 미국 California 소재 | 중국 Suzhou 소재 | 중국 Guangzhou 소재 |
| 라이선스 방식 | 영구 라이선스 | 년 단위 갱신 | 영구 라이선스 | 영구 라이선스 |
| 가격 | 100만원 이하 | 2,109,965원/년 | 1,265,000원 | 2,035,000원 |
| 네트워크 라이선스 | 0 | X | 네트워크 선택 시 비용 상승 | |

DraftSight 소개

클라우드 기반 DraftSight

클라우드 기반 DraftSight 선택 시 추가기능

설계는 기본, 데이터 및 프로젝트 관리 기능 까지

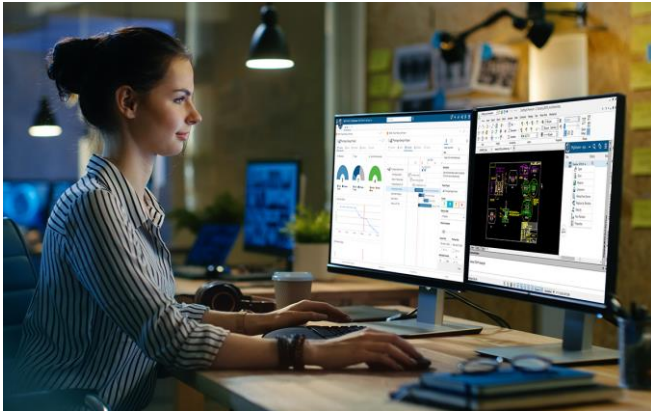

데이터 관리



크리티컬한 도면과 문서가 손실되지 않도록합니다.



팀원들에게 외부의 디지털 액세스와 모든 장치에서 마크 업 기능을 제공하여 오류를 줄입니다.



프로젝트 관리



프로젝트 계획 및 워크 플로를 통해 설계 및 제조 이정표를 관리합니다.



프로젝트 또는 설계 변경을 쉽게 추적 및 관리



3DEXPERIENCE 플랫폼 기반



도면, 문서, 모델, 작업 및 프로젝트 정보를 모두 한 곳에서 액세스 할 수 있습니다.



실시간 협업을 통해 조직의 생산성과 혁신을 개선합니다.

DraftSight 소개

DraftSight 제품군

업무환경에 맞는 DraftSight를 선택하세요.

데스크탑 버전부터 클라우드 버전까지 다양한 선택지

| 차이점 | DraftSight Enterprise | DraftSight Enterprise Plus | 3DEXPERIENCE DraftSight |
|-----------|-----------------------|----------------------------|-------------------------|
| 운영 방식 | 데스크탑 플랫폼 | 데스크탑 플랫폼 | 클라우드 플랫폼 |
| 라이선스 방식 | 영구 라이선스 | 영구 라이선스 | 연간 구독 |
| 특징 | 2D 드래프팅 및 도면 | Enterprise 기능+3D설계 | 플랫폼을 활용한 데이터 관리 |
| 네트워크 라이선스 | 0 | 0 | X |

Only!

노드데이터 만이 SOLIDWORKS의 모든 제품에 대한 전문 엔지니어를 보유하고 있습니다.

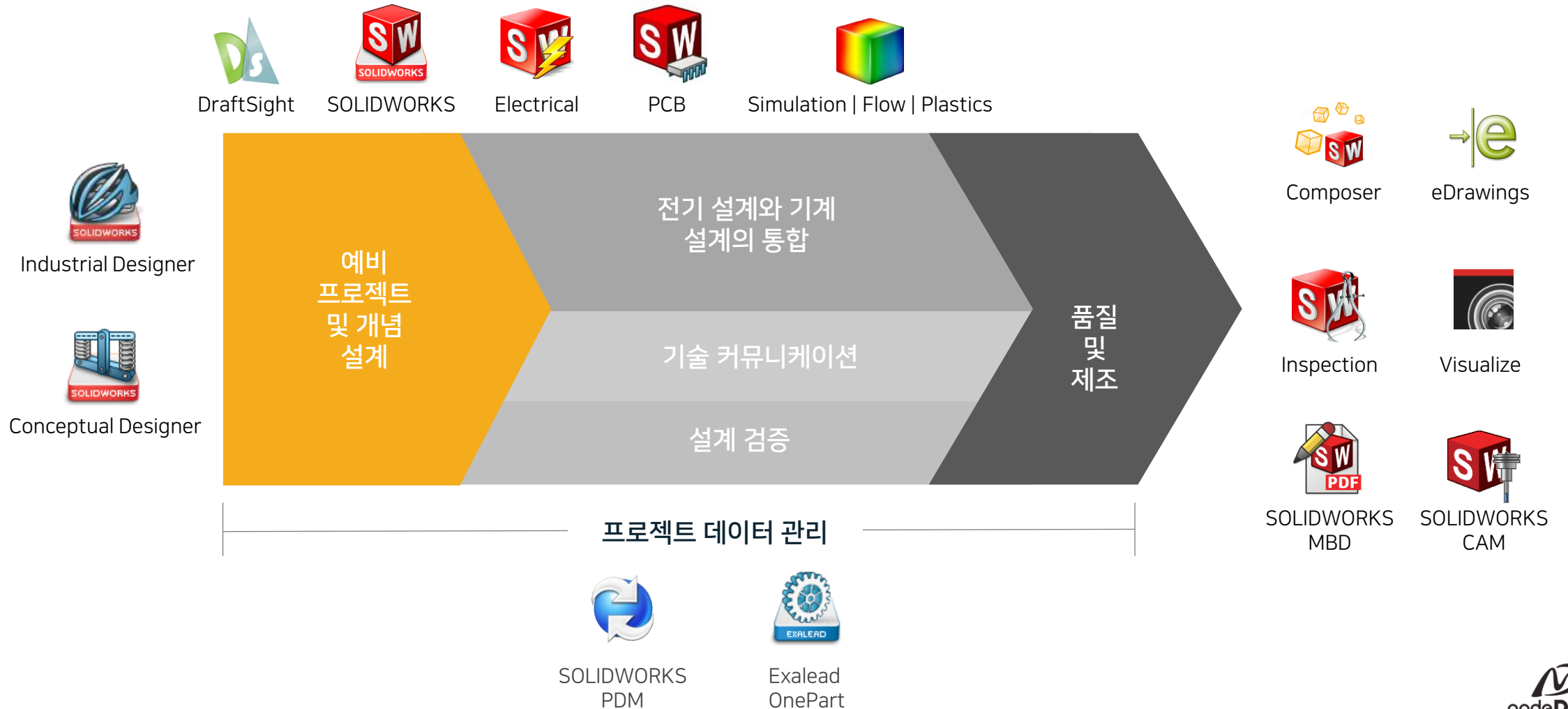

KEY CUSTOMER

ETRI



AMOREPACIFIC



SEMES



KRISS



SIEMENS



KIM & CHANG

Autonics



PONGSAN



감사합니다.

“ WE DELIVER YOUR FUTURE ”



서울시 금천구 가산디지털1로 128 1811호

대표전화 : 02.595.4450

FAX : 02.595.4454

중부지사 : 대전 유성구 온천북로 33번길 22-4 202호

영남지사 : 부산 금정구 중양대로 1815 702호

email : solidworks@nodedata.com

homepage : www.nodedata.com